

1.Hæð

2.hæð

Útg.	Dags.	Lýsing	Nafn
1	22.06.2022	FRUMÚTGÁFA	HÖO
2	19.04.2024	REYNDARTEIKNINGAR	HÖO

SJÁ ALMENNAR SKÝRINGAR Á TEIKN. P0-01 OG P0-02
 VARDANDI EFNISVAL OG FRÁGANG

ÞVERMÁL LOFTRÆSILAGNAR ER Ø100mm ÚR BLIKKI NEMA
 ANNAD SÉ TEKID FRAM.

NNE VERKFRÆÐISTOFA

NNE Verkfræðistofa ehf
 Háðamari 6 - 201 Kópavogur Ísland
 Sí. 099-3077 / 099-3577
 Kl. 460421-0470. nne@nne.is www.nne.is

ALFHELLA 15
 221 HAFNARFJÖRÐUR

SERUPPDRATTUR - PÍPULAGNIR
 LOFTRÆSTING - YFIRLITSMYND

Hönnun:	NG	Verkúmer:	21021
Teiknað:	NG	Mælikvarði:	As indicated
Yfirfarið:	SJ	Dagsetning:	19.04.2024
Samþykkt:		Teikn.nr.:	P4-00
Hákon Órn Ómarsson Kl. 300577-3189		Útgáfa:	2
Aritun hönnunarsjóra: Ómar Petursson Kl.050571-5569			
Útgáfa / Dagsetning aðaluppdráttar: 1 / 23.06.2021			

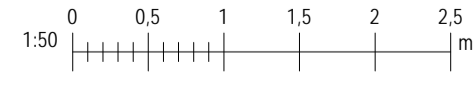

Proj: 100021

Save: 14.5.2024 10:33:36

Útg.	Dags.	Lýsing	Nafn
1	22.06.2022	FRUMÚTGÁFA	HOO
2	19.04.2024	REYNDARTEIKNINGAR	HOO

SJÁ ALMENNAR SKÝRINGAR Á TEIKN. P0-01 OG P0-02
VARÐANDI EFNISVAL OG FRÁGANG
ÞVERMÁL LOFTRÆSLAGNAR ER Ø100mm ÚR BLIKKI NEMA
ANNAD SÉ TEKID FRAM.

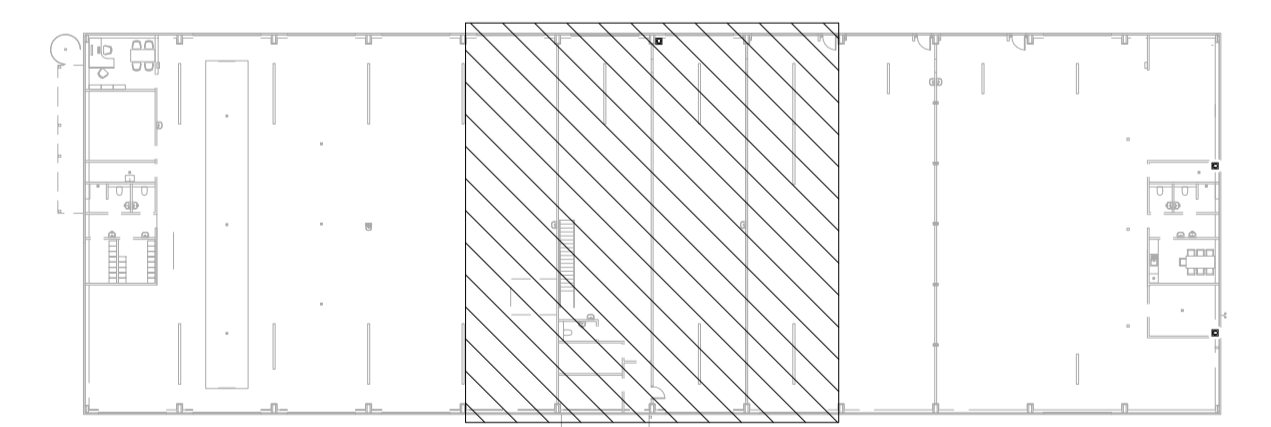
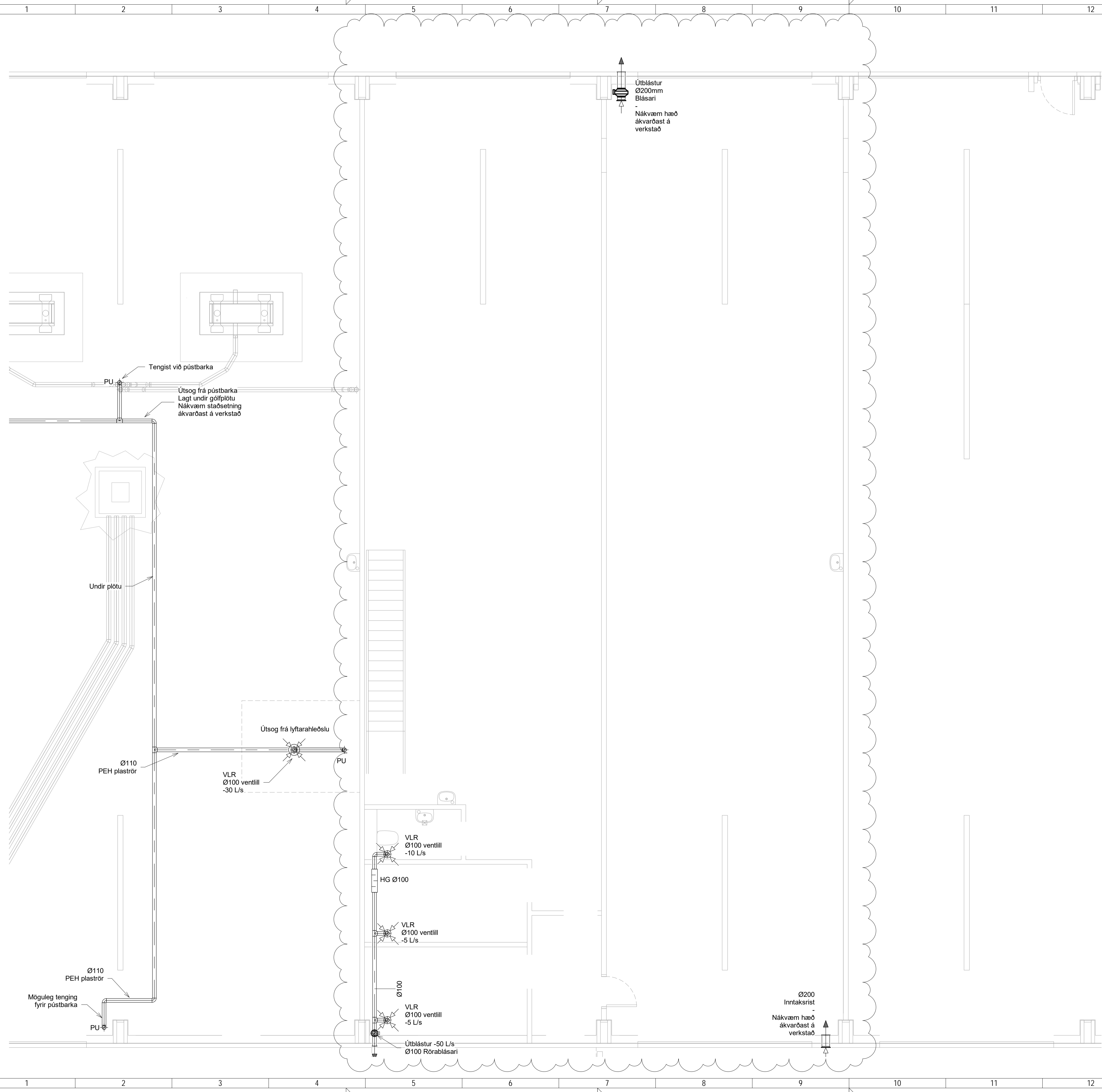

NNE VERKFRÆÐISTOFA

NNE VERKFRÆÐISTOFA ehf
Hæðamari 6 - 201 Kópavogur Ísland
Sími: 899-3077 / 899-3577
Kl. 460421-0470. nne@nne.is www.nne.is

ALFHELLA 15
221 HAFNARFJÖRÐUR

SERUÞRÁTTUR - PÍPULAGNIR
LOFTRÆSTING - GRUNNMYND 1.HÆÐ

Hönnun:	NG	Verknúmer:	21021
Teiknað:	NG	Mælikvarði:	1:50
Yfirfarir:	SJ	Dagsetning:	19.04.2024
Samþykkt:		Teikn.nr.:	P4-12
Hákon Óm Ómarsson Kl. 300577-3189		Útgafa:	2
Aritun hönnunarsjóra: Ómar Pétursson Kl.050571-5569			
Útgáfa / Dagssetning aðaluppdráttar: 1 / 23.06.2021			



Skýr: 14.5.2024 10:33:38
Pek: 07/02/21

Copyright © NNE Verkefndistofa ehf. - Hönnuð og teiknuð af NNE Verkefndistofa ehf. - Framtíðin er með sérstökum samþykki.

Útg.	Dags.	Lýsing	Nafn
1	22.06.2022	FRUMDRAFTAFA	HOO
2	19.04.2024	REYNDARTEIKNINGAR	HOO

SJÁ ALMENNAR SKÝRINGAR Á TEIKN. P0-01 OG P0-02
VARDANDI EFNISVAL OG FRÁGANG

ÞVERMÁL LOFTRÆSILAGNAR ER Ø100mm ÚR BLIKKI NEMA
ANNAD SÉ TEKID FRAM.

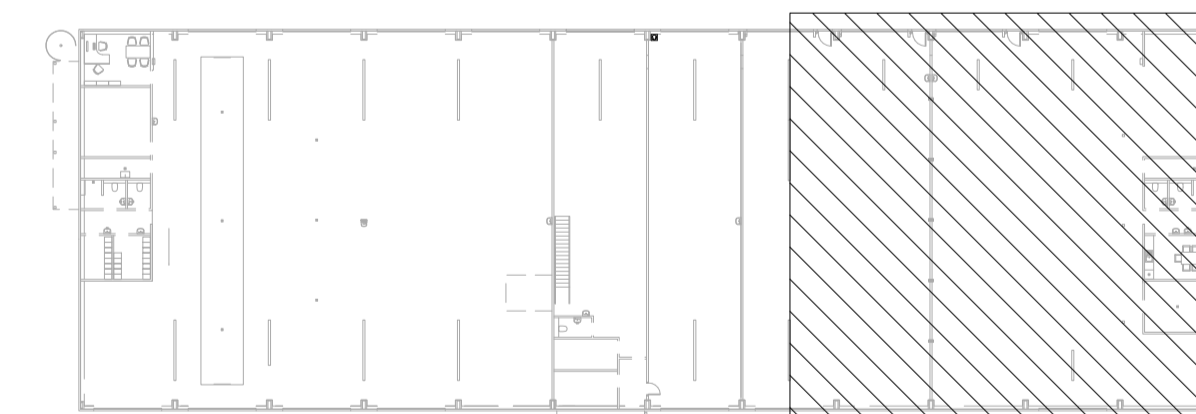
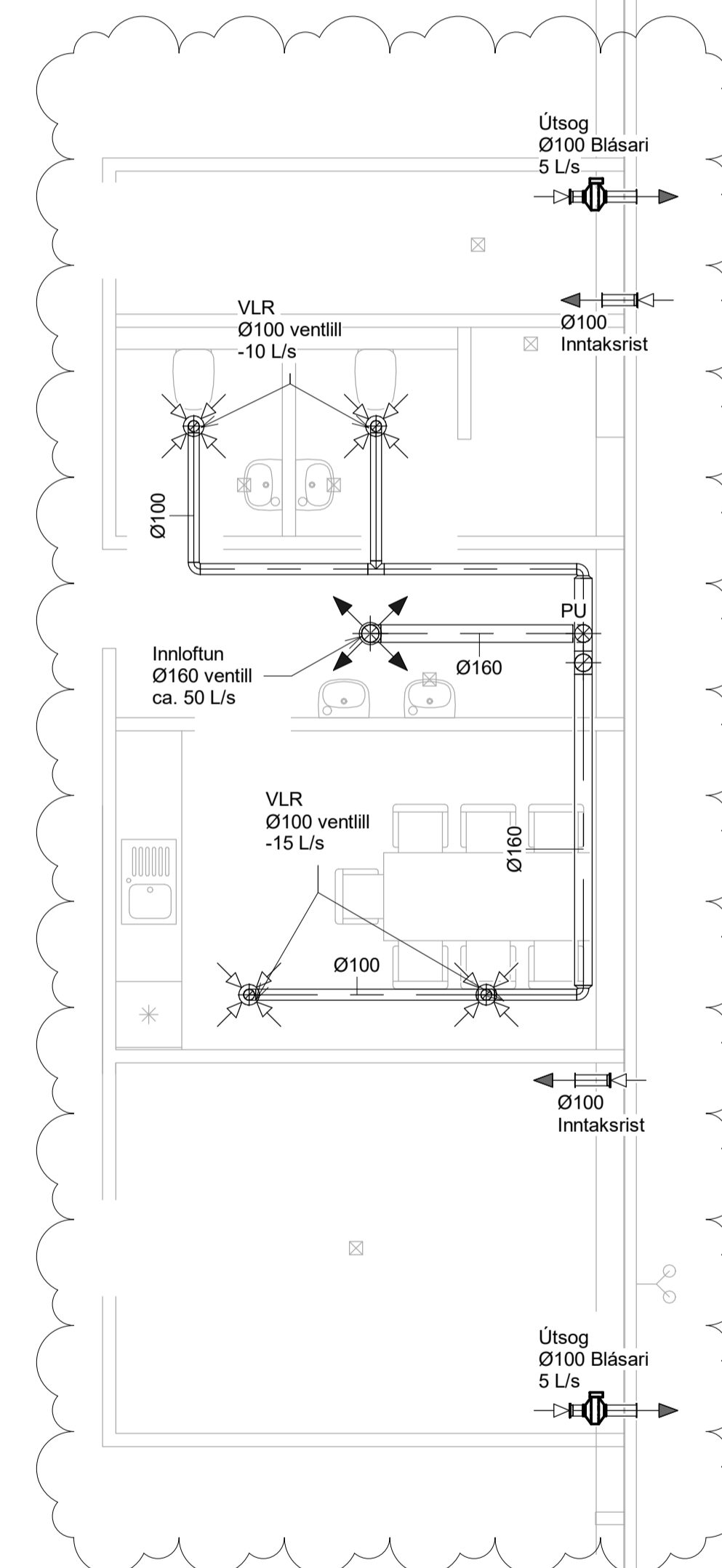

NNE VERKFRÆÐISTOFA

NNE VERKFRÆÐISTOFA ehf
Hæðamari 6 - 201 Kópavogur Ísland
Sí 899-3077 / 899-3577
Kl. 460421-0470. nne@nne.is www.nne.is

ALFHELLA 15

221 HAFNARFJÖRÐUR

SÉRUPPDRATTUR - PÍPULAGNIR

LOFTRÆSTING - GRUNNMYND 1.HÆÐ

Hönnun:	NG	Verkúmer:	21021
Teiknað:	NG	Mælikvarði:	1:50
Yfirfarið:	SJ	Dagsetning:	19.04.2024
Samþykkt:	Hákon Órn Ómarsson Kl. 300577-3189	Teikn.nr.:	P4-13
Áritun hönnunarsjóra:	Ómar Petursson Kl.050571-5569	Útgáfa:	2
Útgáfa / Dagsetning aðaluppdráttar: 1 / 23.06.2021			



Útg.	Dags.	Lýsing	Nafn
1	22.06.2022	FRUMÚTGÁFA	HOO
2	19.04.2024	REYNDARTEIKNINGAR	HOO

SJÁ ALMENNAR SKÝRINGAR Á TEIKN. P0-01 OG P0-02
VARDANDI EFNISVAL OG FRÁGANG
ÞVERMÁL LOFTRÆSILAGNAR ER Ø100mm ÚR BLIKKI NEMA
ANNAD SÉ TEKID FRAM.

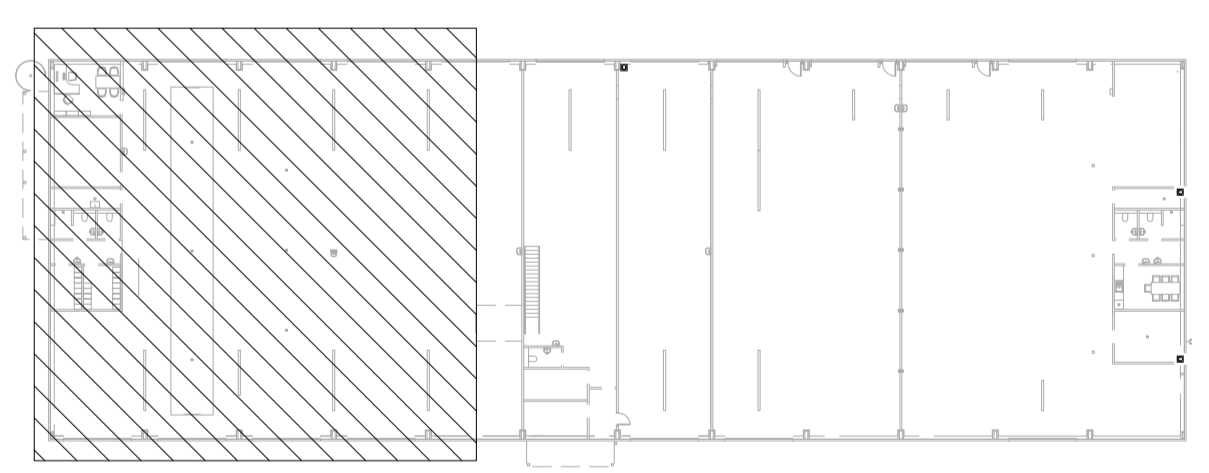
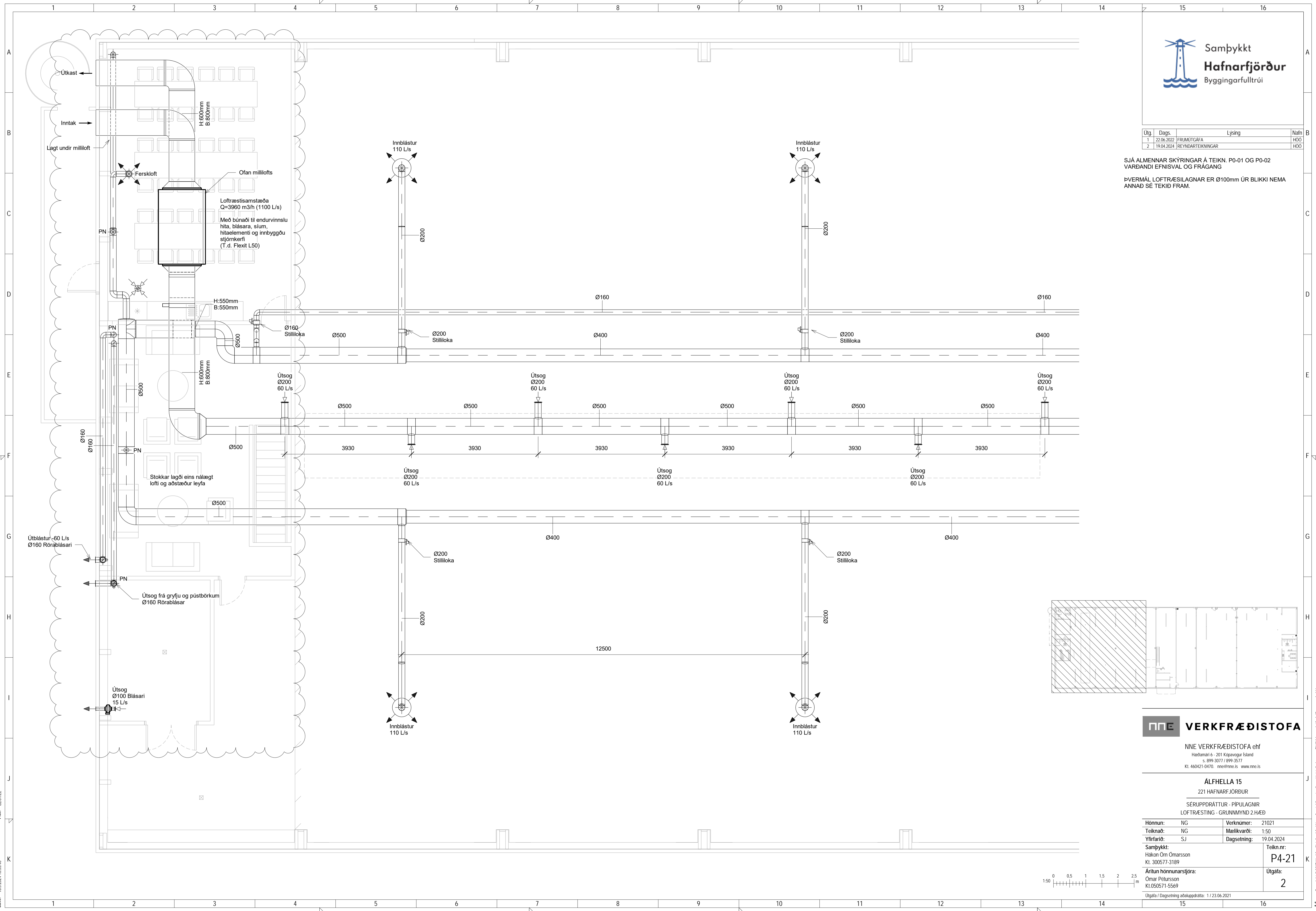

NNE VERKFRÆÐISTOFA

NNE VERKFRÆÐISTOFA ehf
Hæðamari 6 - 201 Kópavogur Ísland
Sími: 899-3077 / 899-3573
Kl. 460421-0470. nne@nne.is www.nne.is

ALFHELLA 15
221 HAFNARFJÖRÐUR

SERUÞRÁTTUR - PÍPULAGNIR
LOFTRÆSTING - GRUNNMYND 2.HÆÐ

Hönnun:	NG	Verknumér:	21021
Teiknað:	NG	Mælikvarði:	1:50
Yfirfarið:	SJ	Dagsetning:	19.04.2024
Samþykkt:		Teikn.nr.:	P4-21
Hákon Óm Ómarsson Kl. 300577-3189		Útgáfa:	2
Áritun hönnunarsjóra: Ómar Petursson Kl.050571-5569			
Útgáfa / Dagsetning atakuppráttá: 1 / 23.06.2021			

Þek: 007012

Save: 14.5.2024 10:33:40

Útg.	Dags.	Lýsing	Nafn
1	22.06.2022	FRUMDRAFTAFA	HÖO
2	19.04.2024	REYNDARTEIKNINGAR	HÖO

SJÁ ALMENNAR SKÝRINGAR Á TEIKN. P0-01 OG P0-02
VARDANDI EFNISVAL OG FRÁGANG

ÞVERMÁL LOFTRÆSILAGNAR ER Ø100mm ÚR BLIKKI NEMA
ANNAD SÉ TEKID FRAM.

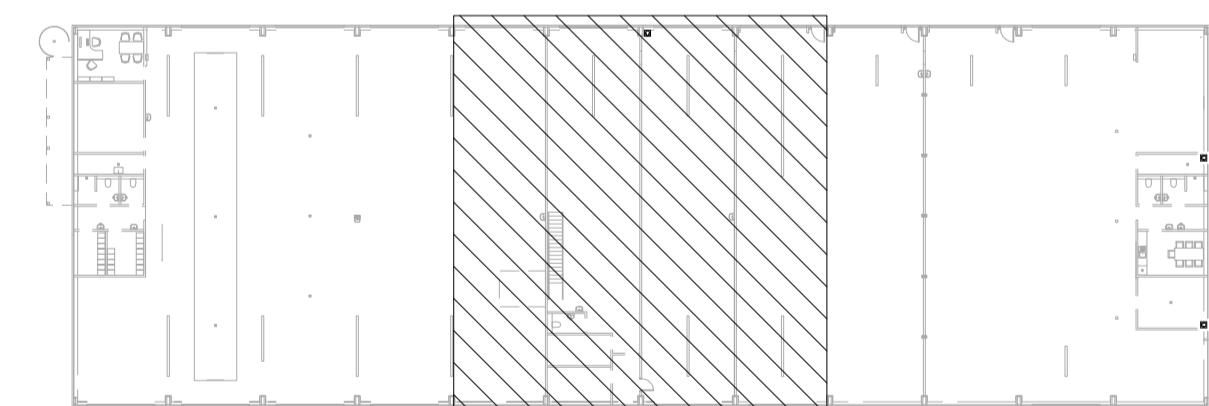
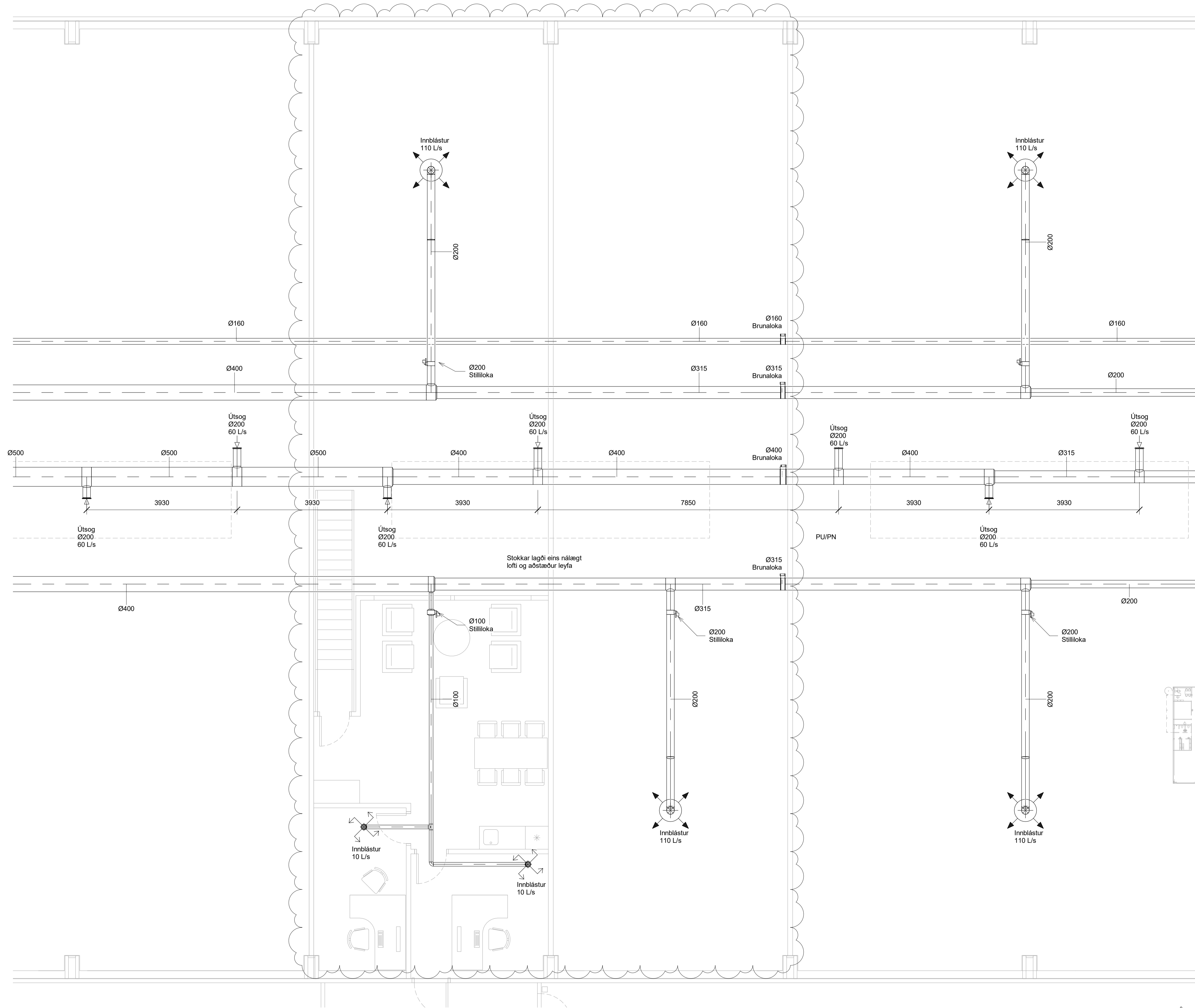

NNE VERKFRÆÐISTOFA

NNE VERKFRÆÐISTOFA ehf
Hæðamari 6 - 201 Kópavogur Ísland
s 899-3077 / 899-3577
Kl. 460421-0470. nne@nne.is www.nne.is

ALFHELLA 15
221 HAFNARFJÖRÐUR

SERUPPDRATTUR - PÍPULAGNIR
LOFTRÆSTING - GRUNNMÝND 2.HÆÐ

Hönnun:	NG	Verkúmer:	21021
Teiknað:	NG	Mælikvarði:	1:50
Yfirfarið:	SJ	Dagsetning:	19.04.2024
Samþykkt:	Hákon Óm Ómarsson Kl. 300577-3189	Teikn.nr.:	P4-22
Áritun hönnunarsjóra:	Ómar Petursson Kl.050571-5569	Utgáfa:	2
Útgáfa / Dagssetning atakuppráttla: 1 / 23.06.2021			



Proj: 0070122

Save: 14.5.2024 10:33:42

Útg.	Dags.	Lýsing	Nafn
1	22.06.2022	FRUMÚTGÁFA	HÖO
2	19.04.2024	REYNDARTEIKNINGAR	HÖO

SJÁ ALMENNAR SKYRINGAR Á TEIKN. P0-01 OG P0-02
VARDANDI EFNISVAL OG FRAGANG

ÞVERMÁL LOFTRÆSILAGNAR ER Ø100mm ÚR BLIKKI NEMA
ANNAD SÉ TEKID FRAM.

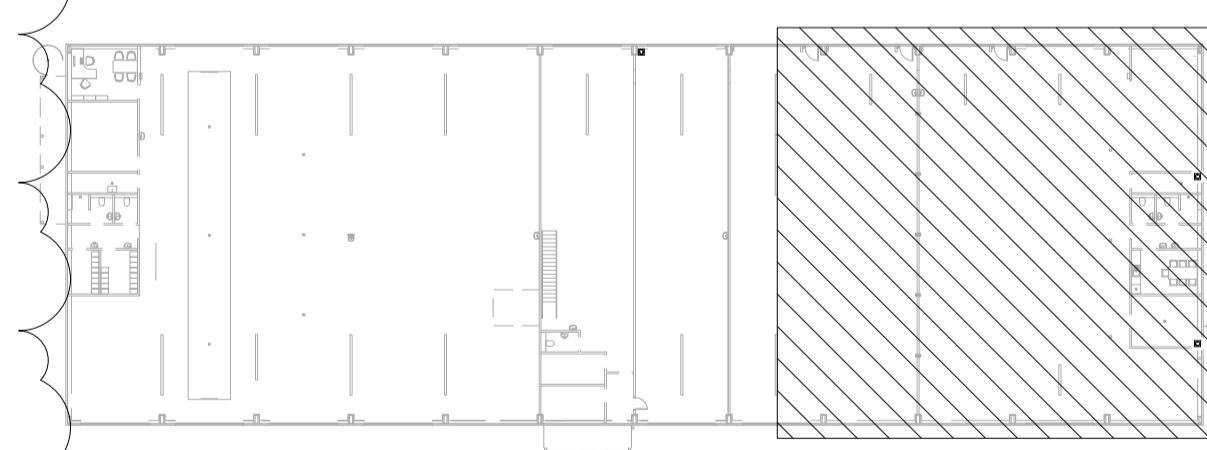
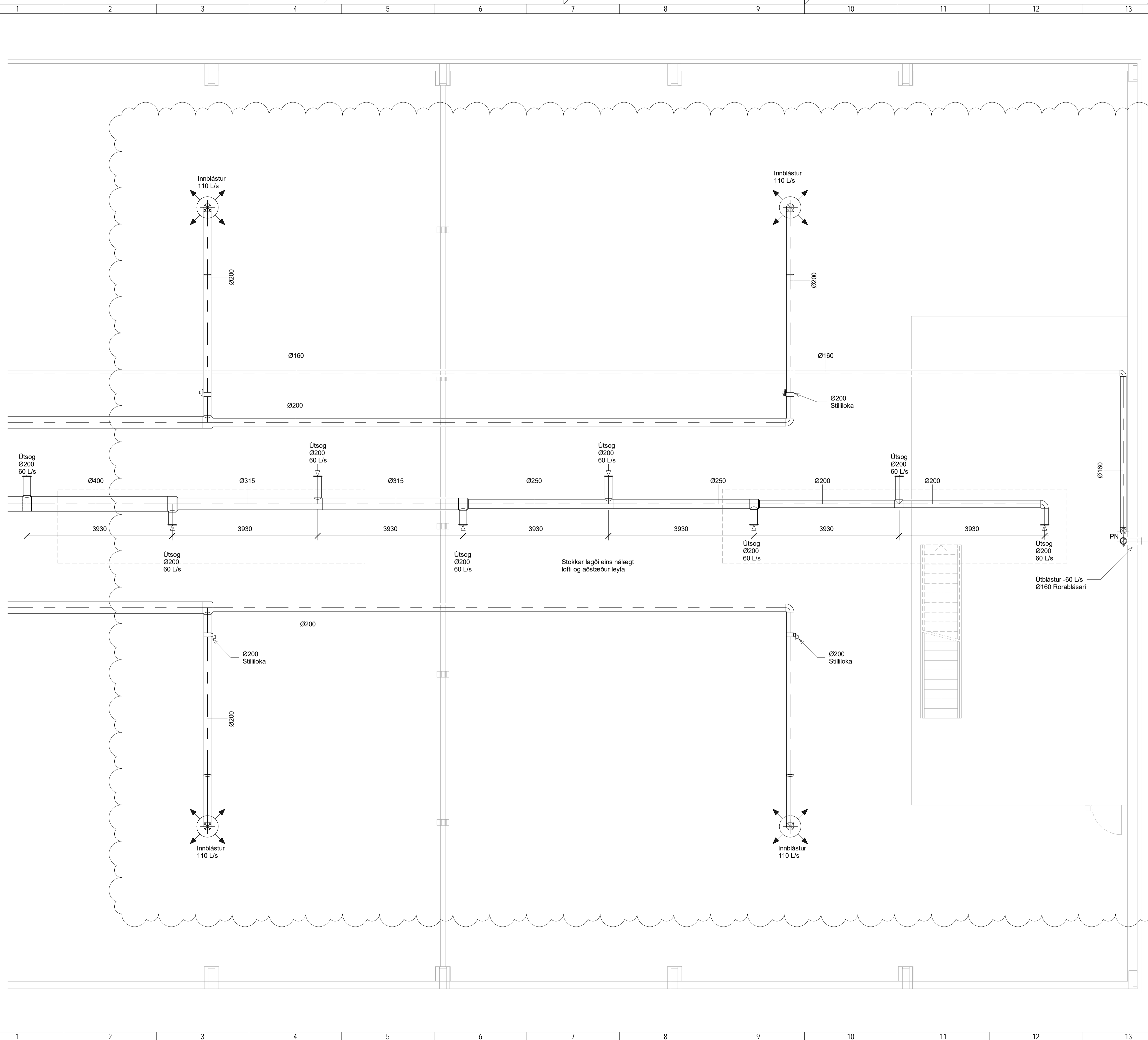

NNE VERKFRÆÐISTOFA

NNE VERKFRÆÐISTOFA ehf
Hæðamari 6 - 201 Kópavogur Ísland
s 899-3077 / 899-3573
Kl. 460421-0470. nne@nne.is www.nne.is

ALFHELLA 15

221 HAFNARFJÖRÐUR

SERUPPRÁTTUR - PÍPULAGNIR
LOFTRÆSTING - GRUNNMÝND 2.HÆÐ

Hönnun:	NG	Verknúmer:	21021
Teiknað:	NG	Mælikvarði:	1:50
Yfirfarið:	SJ	Dagsetning:	19.04.2024
Samþykkt:		Teikn.nr.:	P4-23
Hákon Óm Ómarsson Kl. 300577-3189		Útgáfa:	2
Aritun hönnunarsjóra: Ómar Petursson Kl.050571-5569			
Útgáfa / Dagsetning atakuppdráttar: 1 / 23.06.2021			

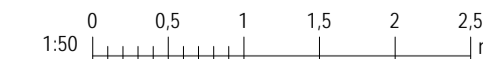

Útg.	Dags.	Lýsing	Nafn
1	22.06.2022	FRUMÚTGÁFA	HOO
2	19.04.2024	REYNDARTEKNINGAR	HOO

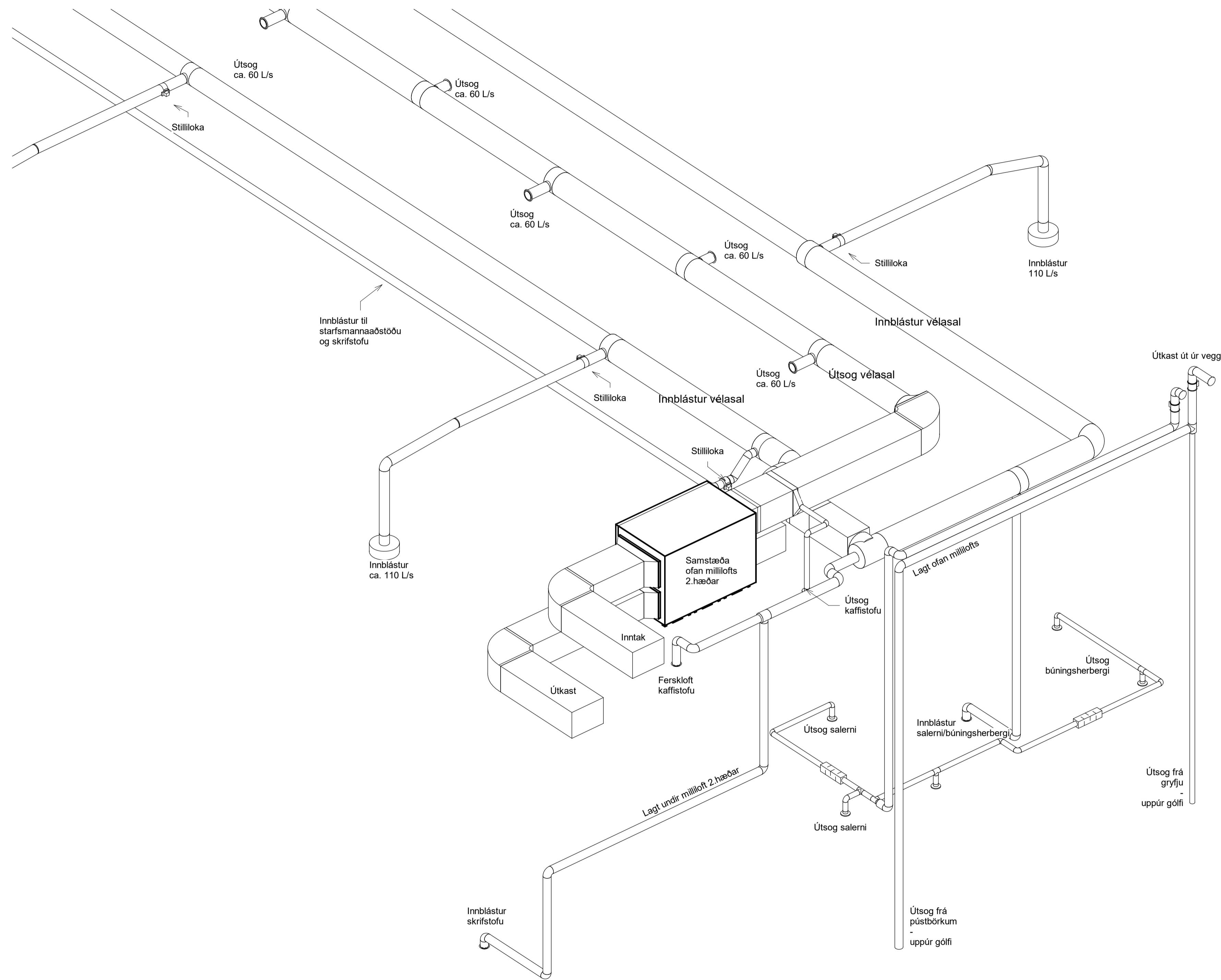

LOFTRÆSTISAMSTÆÐA

NNE VERKFRÆÐISTOFA

NNE Verkfræðistofa ehf
 Háðamni 6 - 201 Kópavogur Ísland
 Sí. 099-3077 / 099-3577
 Kl. 460421-0470. nne@nne.is www.nne.is

ALFHELLA 15
 221 HAFNARFJÖRÐUR
 SERUÞPDRÁTTUR - PÍPULAGNIR
 RÚMMYND - LOFTRÆSTISAMSTÆÐA

Hönnun:	NG	Verkúmer:	21021
Teiknað:	NG	Mælikvarði:	
Yfirfarið:	SJ	Dagsetning:	19.04.2024
Samþykkt:		Teikn.nr.:	
Hákon Óm Ómarsson Kl. 300577-3189		P4-102	
Áritun hönnunarsjóra:		Útgáfa:	
Ómar Pétursson Kl.050571-5569		2	
Útgáfa / Dagssetning aðaluppdráttar: 1 / 23.06.2021			

Þek: 04/2022

Save: 14.5.2024 10:33:44